

NOTA IMPORTANTE SULLA RICEZIONE :

La ricezione dei canali televisivi è condizionata da molteplici fattori. La trasmissione onde radio su frequenze elevate (Ghz) come quelle TV, sfrutta solamente la propagazione visiva delle onde radio, in pratica non devono trovarsi ostacoli tra l'antenna trasmittente e quella ricevente, nelle zone d'ombra non si può avere ricezione.

A differenza di trasmissioni su frequenze più basse tipo FM o AM (che vengono riflesse dalla ionosfera anche in luoghi non raggiungibili in linea visiva) la Televisione necessita di visione diretta dell'antenna emittente. Quindi Palazzi, Muri, Alture frapposti possono accecare il ricevitore.

Anche il miglior ricevitore non potrà mai "generare" segnali TV dove essi non arrivano.

Gli standard digitale DVB-T e DVB-T2, a differenza del precedente analogico, permettono una visione perfetta, senza fruscii e disturbi, finchè il segnale arriva con un minimo di potenza, scendendo sotto questa soglia elaborabile, essa cessa del tutto.

Manuale Utente

RICEVITORE TV DIGITALE HD DVB-T2 / T **BullDraft BD-T2**



Per informazioni tecniche : assistenza@bulldraft.com

il prodotto BullDraft BD-T2 è conforme, nei requisiti essenziali e in tutte le altre disposizioni, alle seguenti direttive CE:



-Direttiva EMC 2014/30/EU:

EN 55032:2015+AC:2016-07; EN 55035:2017+AC:2019-11;
EN 61000-3-2:2019 ; EN 61000-3-3:2013+A1:2019

-Direttiva RoHS (EU) 2015/863 ad integrazione Allegato II della direttiva RoHS 2011/65/EU:

IEC 62321-3-1:2013; IEC 62321-4:2013+A1:2017; IEC 62321-5:2013;
IEC 62321-6:2015; IEC 62321-7-1:2015; IEC 62321-8:2017

SMALTIRE GLI IMBALLI TRAMITE GLI APPOSITI CONTENITORI PER LA RACCOLTA DIFFERENZIATA.

Il prodotto non deve essere smaltito con i rifiuti domestici.

L'utente dovrà, pertanto, conferire gratuitamente l'apparecchiatura giunta a fine vita e la eventuale batteria inserita nel telecomando agli idonei centri comunali di raccolta differenziata dei rifiuti elettrici ed elettronici, oppure riconsegnarla al rivenditore. L'adeguata raccolta differenziata contribuisce ad evitare possibili effetti negativi sull'ambiente e sulla salute e favorisce il reimpiego e/o riciclo dei materiali di cui essi sono composti .

Registro AEE numero IT1808000010577.

PRODOTTO COSTRUITO IN P.R.C. COLLAUDATO ED IMBALLATO IN ITALIA

La dichiarazione di conformità può essere richiesta a info@bulldraft.com e consultata sul sito: www.bulldraft.com

Le seguenti istruzioni possono contenere errori e/o omissioni.
Le caratteristiche del prodotto possono variare senza alcun preavviso.

Importato da: Fazi Giorgio, corso Principe Oddone 46, Torino Italia.

Standard compatibilità dati: MPEG-4AVC / H.264 HP @ L4, MPEG-2 MP @ HL / ML HEVC (H.265)

Proporzioni video: 4: 3/16: 9

Sistema video: PAL / NTSC

Uscita video: 1 ± 0,3 Vpp

Risoluzione video: HD: 720 * 576 @ 25fps / 720 * 480 @ 30fps / Full HD 1920 × 1080p / 1920 × 1080i

Decodifica audio: MPEG-2 / HE_AAC (DD / DD + opzionale)

Canali audio: R / L / Stereo

Uscita audio: 1Vpp 47 Kohm , regolabile con volume .

Cavi di alimentazione e relativo jack a 4 pin:

1. Ingresso Corrente Continua + 12 ~ 24V Filo ROSSO
2. NC
3. GND / MASSA Filo NERO
4. NC

Presenza prolunga IR: connessione per prolunga sensore infrarossi remoto

Jack di uscita A / V: Jack RCA video × 1, Jack RCA Audio (R / L) × 2

5. Porta per aggiornamento e uso lettore multimediale: USB

Connettore S-AV (cablaggio Opzionale non fornito):

1. Jack di ingresso: Jack RCA video × 1, Jack RCA audio (R / L)
2. Jack di uscita: jack RCA video × 2

Prese di ingresso ANTENNA 1/ANTENNA 2: tipo SMA femmina

Temperatura di funzionamento: -10 °C ~ + 50 °C

Temperatura di stoccaggio: -40 °C ~ + 65 °C

Alimentazione: Corrente Continua + 10 V ~ 24 V ± 10%

Consumo di energia:

in funzione: 4,5 W max (0,5 A)

in Standby: <0,85 W.

Dimensioni: 28 (A) * 78 (L) * 118 (P) mm. Peso 300 Gr.

NOTA

Forma, caratteristiche e specifiche possono subire modifiche senza preavviso.

Peso e dimensioni indicati sono approssimativi.

Le istruzioni possono contenere errori ed omissioni.

4. Accessori Inclusi

	Quantità
Telecomando	1
Cablaggio alimentazione	1
Cavi AV RCA	1
Manuale uso	1
Antenne	2
Sensore infrarossi ext.	1

5. Specifiche tecniche

Standard riferimento sintonizzatore: DVB-T EN300 744 / DVB-T2 EN302 755 V1.3.1

Bande RF: UHF: 470 MHz ~ 862 MHz VHF: 174 MHz ~ 230 MHz

Impedenza di ingresso: 75Ω

Livello segnale: -80dBm ~ -10dBm

Tipo connettore Antenna: Terminale tipo SMA × 2

Larghezza di banda del canale: 6 m / 7 m / 8 m

Dimensioni FFT: 1K, 2K, 4K, 8K (normale), 8K (esteso), 16K (normale),

16 K (esteso), 32 K (normale) e 32 K (esteso)

Modulazione: QPSK, 16QAM, 64QAM, 128QAM, 256QAM

Intervallo di guardia: 1 / 128, 1 / 32, 1/16, 19 / 256, 1 / 8, 19 / 128, 1/4

Schema pilota: da PP1 a PP7

Tipo di servizio: supporta sia PLP singolo (modalità A) che PLP multiplo (modalità

B) Supporta la rete a frequenza singola (SFN) secondo ETSI TS 101191 [6].

Installato correttamente, questo sintonizzatore ti garantirà anni di divertimento e affidabilità. L'installazione di questa unità richiede competenza tecnica. Questa unità deve essere installata da un tecnico qualificato. Se provi a installare questa unità da solo, fallo correttamente, facendo riferimento allo schema di installazione.

Un'installazione errata può provocare incendi o scosse elettriche, il guasto del prodotto e la conseguente perdita della garanzia, ad insindacabile giudizio dell'assistenza BullDraft.

1. Non installare in aree sensibili alla pioggia, all'umidità, alla luce solare, a temperature estreme, a polvere eccessiva o sporco pena la rottura e rischio di incendio.

2. Scollegare immediatamente il cavo di alimentazione ed inviare il prodotto al vostro rivenditore, o al centro di assistenza, il più presto possibile, nel caso in cui si notino malfunzionamenti o si percepiscano odori di bruciato, anche nel caso esso sia solamente venuto a contatto con acqua o altri liquidi.

3. Attenzione ad utilizzare volumi audio troppo elevati, possono danneggiare l'udito in modo permanente.

4. Non tentare di riparare, aprire o disassemblare nessuno dei componenti.

Pericolo! Sono presenti alte tensioni che possono provocare scosse elettriche.

5. Utilizzare solo una fonte di alimentazione a Corrente Continua di 12 ~ 24 volt (massa negativa). Proteggere le linee di alimentazione con fusibili adeguati.

6. Non posizionare o appendere oggetti sul cavo di alimentazione, poiché ciò potrebbe danneggiarlo.

7. Non attorcigliare o posizionare il cavo di alimentazione vicino a fonti di calore, non tagliare o manomettere i cavi di connessione.

8. Evitare di far cadere oggetti metallici o infiammabili nei fori di ventilazione dell'unità.

CONDIZIONI DI GARANZIA: IN CASO DI PROBLEMI RIVOLGERSI UNICAMENTE AL VOSTRO RIVENDITORE ED ALLA RETE UFFICIALE DI VENDITA, NON MANOMETTERE. LA ROTTURA DEI SIGILLI SUL CORPO DEL PRODOTTO DETERMINA LA PERDITA DELLA GARANZIA. TALE GARANZIA E' CONFORME ALLA LEGISLAZIONE ITALIANA, VALE 2 ANNI DAL COMPROVATO ACQUISTO PER LE PERSONE FISICHE (CONSUMATORI) ED 1 ANNO PER LE PERSONE GIURIDICHE (FATTURA). ESSA NON COPRE GUASTI DOVUTI AD ERRORE COLLEGAMENTO, USO IMPROPRIO, CADUTE E ROTTURE ACCIDENTALI, CONTATTI CON LIQUIDI O VAPORE.

NOTE IMPORTANTI, LEGGERE ATTENTAMENTE:

QUESTO PRODOTTO NON E' PENSATO NE' OMOLOGATO PER ESSERE INSTALLATO FISSO SU AUTOVEICOLI E MEZZI CIRCOLANTI SU STRADA. E' VIETATA LA VISIONE DURANTE LA GUIDA DI VEICOLI. SE USATO SU VEICOLI, CHI LO EFFETTUA SI ASSUME TUTTE LE RESPONSABILITA' DERIVANTI DA TALE AZIONE. MANLEVA ASSOLUTA DEL PRODUTTORE.

CONTENUTI

1. Introduzione.....	1
1.1 Layout dell'unità principale	1
1.2 Collegamenti	2
2. Introduzione alle Parti - Descrizione	3
2.1 Descrizione delle funzioni del telecomando	3
2.2 Descrizione delle funzioni e introduzione delle porte	4
2.3 Guida all'installazione	4
2.4 Menu principale	5
2.4.1 Menu Programmi	5
2.4.1.1 Modifica programma-programma	6
2.4.1.2 EPG	7
2.4.1.3 Ordinamento programmi	7
2.4.1.4 Programmi-LCN	7
2.4.2 Menu Picture Immagine.....	7
2.4.2.1 Menu Ricerca Canale-	8
2.4.2.2 Ricerca canali - Ricerca automatica	8
2.4.2.3 Ricerca canali - Ricerca manuale.....	9
2.4.2.4 Paese di installazione	9
2.4.3 Menu-Time (ora).....	9
2.4.3.1 Offset tempo-tempo	10
2.4.3.2 Time-Paese Regione	10
2.4.3.3 Fuso orario	10
2.4.3.4 Sleep / accensione spegnimento impostati.....	10
2.4.4 Opzione menu	10
2.4.4.1 Lingua di configurazione a display.....	10
2.4.5 Menu di Sistema	11
2.4.5.1 Guida genitori	11
2.4.5.2 Impostazioni di fabbrica / ripristino di sistema	12
2.4.5.3 Informazioni di sistema	13
2.4.5.4 Aggiornamento del software di sistema	13
2.4.6 Menu-USB	13
2.4.6.1 Menu-Multimedia	13
2.4.6.2 Configurazione Foto	15
2.4.6.3 Configurazione PVR	16
2.4.6.4 Dispositivo USB.....	16
2.5.1 Altre Funzioni.....	16
2.5.2 EPG	17
2.5.3 Display Info programma	17
2.5.4 Regolazione volume	18
2.5.5 Mute	18
2.5.6 Time shifting	19
2.5.7 Registrazione del programma	20
3. Problemi Comuni e Soluzioni	21
4. Accessori inclusi	22
5. Specifiche tecniche	22/23

Problemi e soluzioni :

Prima di contattare il servizio assistenza, accertarsi di seguire le istruzioni, se il prodotto non funziona normalmente, dopo aver verificato sul manuale di aver proceduto regolarmente, rivolgetevi al rivenditore o scrivete a: assistenza@bulldraft.com

PROBLEMI COMUNI	SOLUZIONI
Nessun suono o immagine	Controllare l' alimentazione, che l'interruttore di accensione sia acceso. Se alimentato, il tuner si accende automaticamente.
Nessuna Ricezione	Controllare posizione e connessione delle antenne. Controllare se l'area (Paese) impostata nel Menu è corretta, nel caso modificarla.
Nessun suono	Verificare il volume del monitor collegato e del tuner, tramite suo telecomando, verificare corrette connessioni.
Bassa qualità immagine ed audio	Provare altra posizione delle antenne, possibile resa migliore con 1 frontale orizzontale e 1 posteriore verticale.
Perdita segnale	Zone d'ombra nella copertura del segnale. Nota: la TV ha propagazione visiva, non supera ostacoli frapposti tra trasmettitore e ricevitore.
Il telecomando non funziona	Verificare batteria, verificare connessione sensore remoto.

2. Premere PLAY/PAUSE nuovamente, riprende la visione del programma da dove si era fermato.

Premere "Exit" per uscire dalla funzione registrazione Time Shift, si torna alla visione in diretta del programma.



2.5.7 Registrazione Programmi

È possibile registrare programmi quando si guarda la TV, premendo il pulsante Giallo "PVR", per cominciare la registrazione, premere il pulsante "Exit" e poi confermare con "OK" per fermare la registrazione. I video li troveremo entrando nel Menu USB> Multimedia>Rec nella cartella "HBPVR" e possiamo visualizzarli e cancellarli (Vedi relativa parte pag. 14-15).



All'avvio della registrazione un punto giallo lampeggia a monitor in alto a Sx, e premendo il pulsante "Display" appare una finestra di informazioni ad indicare tutte le info di registrazione, dimensione, canale, nome ecc.

1. Introduzione

1.1 Layout dell'unità principale

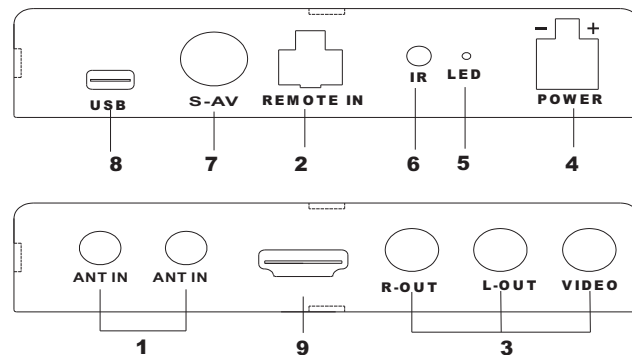

1. Doppio Ingresso Antenna (Connettori SMA)
2. Connettore Sensore Infrarosso Remoto
3. Uscite RCA Audio Video
Video out - RCA Giallo
Audio SX -RCA Bianco
Audio DX - RCA Rosso
4. Ingresso Connettore Alimentazione Corrente
Continua con tensione compresa tra 12>24 Volts
5. LED Accensione
6. Sensore Telecomando IR integrato
7. Porta S-AV , cavo opzionale contenente:
1 Ingresso AV
2 Uscite Video
8. Connettore mini USB (adattatore USB-F incluso)
9. Uscita Hdmi

1.2 Collegamenti .

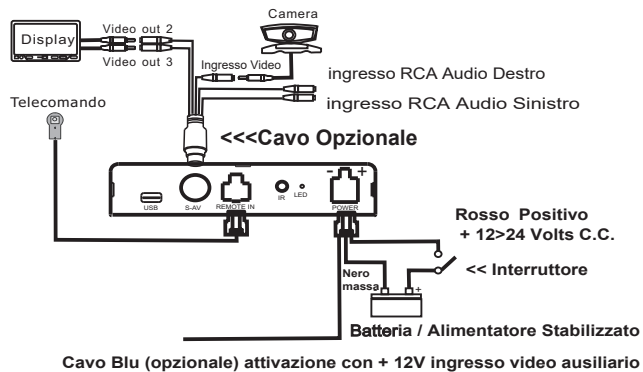

PROTEGGERE TUTTE LE LINEE CON ADEGUATI FUSIBILI

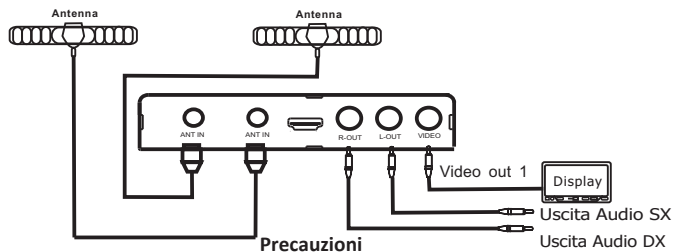

1. Il cavo di alimentazione ROSSO si collega al POSITIVO +12/24 Volt, **va interposto un interruttore** per spegnere ed accendere il Ricevitore. No alimentazione Fissa. Il cavo NERO è il NEGATIVO da connettere saldamente a massa o al polo negativo di batteria o alimentatore stabilizzato.
2. Il cavo BLU, se collegato ad un positivo + 12 Volt, attiva l'ingresso Video e viene mostrato su monitor il segnale in ingresso (es. telecamera esterna).
3. Le due antenne dovrebbero essere installate parallelamente il più in alto possibile, o entrambe frontali o una frontale ed una posteriore rispetto al corpo/luogo in cui è installato il sintonizzatore, per evitarne la possibile schermatura ricettiva. Anche una orizzontale ed una verticale. Vanno alimentate a 12 Volt anche esse (relativi cavi: rosso positivo / nero negativo).

Se si vuole attivare la funzione "Mute" premere il tasto Mute, appare l'icona sul monitor. Ripremere per tornare al volume precedente. Premendo i tasti del volume si disattiva il Mute e relativa icona, appare il menu Volume.



2.5.6 Time shifting

Time shifting significa che puoi smettere di guardare il programma in corso in tempo reale, metterlo in pausa (necessaria una memoria USB collegata), ad esempio per rispondere ad una chiamata. Al termine puoi riprendere a guardare da dove lo avevi fermato .

1. In condizione di normale visione a schermo intero, premere PLAY / PAUSE, l'immagine video è in pausa. Se è presente un dispositivo USB esterno, il ricevitore TV inizierà a salvare il programma corrente in automatico, come di seguito.

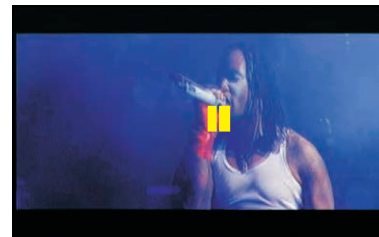

Una seconda pressione del tasto "Display" apre (vedi sotto) il menu INFO, premere "Exit" per uscire dal menu.

Nel Menu INFO, si visualizzano le informazioni dettagliate del programma in corso, premere EXIT per uscire dal menu.



2.5.4 Volume (tasti freccia bianca laterali)

Visualizza a schermo una barra digitale che indica il livello del Volume. L'intervallo di regolazione del volume è 0-32, impostazione predefinita su 15.



Premere Freccia DX per aumentare, SX per diminuire il volume e mostrare il menu del volume. Premere MENU per chiudere il menu Volume e mostrare il menu principale. Premere EXIT per chiudere il menu Volume.

2.5.5 Mute

La visualizzazione icona Mute nella schermata in basso a sinistra indica la disattivazione dell'audio. Premere il pulsante MUTE per attivare / disattivare.

2. INTRODUZIONE AI MENU IMPOSTAZIONI

2.1 FUNZIONI TELECOMANDO



Nota:
il modello del telecomando può essere esteticamente diverso con posizioni tasti differenti, le funzioni dei tasti rimangono invariate.

	ACCENSIONE SPEGNIMENTO
MUTE 	ATTIVA DISATTIVA MUTE
DISPLAY	MOSTRA INFO CANALE - PROGRAMMA
TV/RADIO	PASSA DA TV A RADIO E VICEVERSA
0-9	TASTI SCELTA CANALE
ROSSO VERDE	CAMBIO IMPOSTAZIONI VIDEO OUT (DEF.)
RETURN	TORNA INDIETRO DI FUNZIONE
FRECCIA ^	SALE DI CANALE// SCORRE NEL MENU
FRECCIA v	SCENDE DI CANALE// SCORRE NEL MENU
OK	CONFERMA FUNZIONI// IN USO NORMALE ENTRA NELLA LISTA CANALI
EXIT	USCITA MENU// PAG.INDIETRO // STOP REC
MENU	ACCEDE AL MENU // FERMA REGISTRAZIONE
<	SCORRIMENTO NEI MENU // VOLUME -
>	IDEM// VOLUME +
SEARCH	RICERCA CANALI
PLAY/PAUSA	PAUSA PROGRAMMI/ PLAY
PVR	ATTIVA REGISTRAZIONE

2.2 Descrizione delle funzioni e descrizione porte

Il ricevitore TV HD supporta gli standard di decodifica video HEVC (H.265), H.264, MPEG2, MPEG4 .

Supporta PCM, AAC Livello 12, decodifica audio ACC Livello 14.

Porte di ingresso: DTV, USB

Porte di uscita: Audio Video RCA, HDMI.

2.3 Guida all'installazione

Alla prima accensione La TV box mostrerà la guida all'installazione, prima di cercare i canali, seleziona lingua e paese, quindi premi ricerca canali.

Come mostrato nell'immagine sotto , **usa i tasti freccia del telecomando Sx/Dx per cambiare le opzioni, i freccia Su/Giù per cambiare le voci da impostare:**



Premi ◀▶ per selezionare Lingua e Paese, quindi seleziona la ricerca canali, premi ▶ OK per attivare la ricerca.



2.5.2 EPG

Questa sezione mostra la pagina delle informazioni sui canali.

Premi ▲/▼ per spostare il cursore ed evidenziare il programma che intendi selezionare.

Premere il pulsante OK per selezionare l'orario del programma . Vedi l'accesso tramite Menu/Programma/EPG a pagina 7.

Premi ◀▶ per cercare informazioni degli altri canali.

"OK" per passare alla visualizzazione o prenotare la visione.

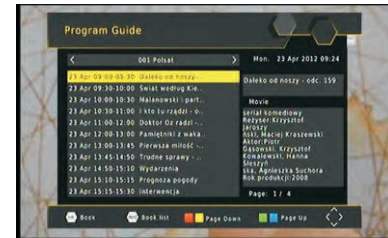

2.5.3 Display:

la pressione del tasto "Display" del telecomando fa accedere alle informazioni, una prima pressione porta a questa schermata, in cui vengono mostrati: canale, nome programma, orari , programma successivo ed attuale livello di svolgimento .

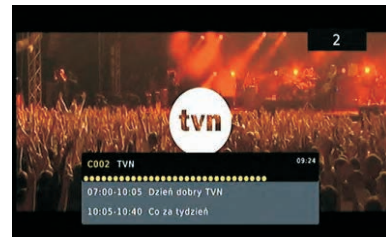

Tempo scorrimento: Tempo per ogni immagine durante lo scorrimento

Tipo : funzione inattiva.

Rapporto immagine: è il rapporto di dimensione delle immagini, "Mantieni" per lasciare quella originale o "Rifiuta" per averle a schermo intero.

2.4.6.3 Impostazione Video (Sottotitoli)



Impostazioni relative alla visualizzazione dei sottotitoli se attivati, colore, dimensione, trasparenza.

2.4.6.4. Dispositivo USB

Accedendo a questa pagina, troviamo 2 voci selezionabili, sempre scorrendo con le frecce alta/bassa e selezionando con "OK":

- "Dispositivo di registrazione", in cui vengono mostrate le dimensioni di spazio di archiviazione totale e residua della memoria USB collegata e in cui è possibile cambiare lo spazio di memoria dedicata alla funzione "timeshift", cioè per la pausa programmi.

- "Formatta", in cui possiamo formattare la memoria collegata alla USB, Attenzione si cancellano tutti i dati contenuti.

2.5.1 Altre Funzioni

Premere EXIT per interrompere la ricerca, nella pagina menu di ricerca . VERIFICARE DI AVER ATTIVATO LA FUNZIONE " LCN" SU "ON" (nella relativa sezione del Menu impostazioni) per avere i canali in giusta numerazione numerica. Al termine della ricerca, verranno memorizzati i canali trovati.

Nota: la ricerca automatica eliminerà immediatamente tutte le informazioni ed i canali precedentemente memorizzati, la ricerca richiede alcuni minuti.

2.4 Menu Principale, Accesso alle impostazioni.

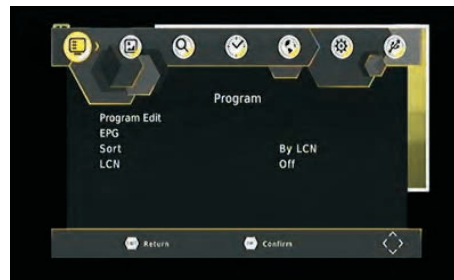

Interfaccia Menu principale a schermo intero in stile tradizionale .

Premere MENU per aprire il menu principale, troviamo: **Programma, Immagini, Ricerca Canali, Ora, Opzioni, Sistema, USB** con 4 sottomenu.

Tasto ◀▶ per selezionare il menu, quindi premere OK o Freccia basso per accedere alla pagina del sottomenu, Freccie alto/basso per scorrere le voci, premere Menu per uscire dal sottomenu visualizzato.

2.4.1 Menu-Programma.

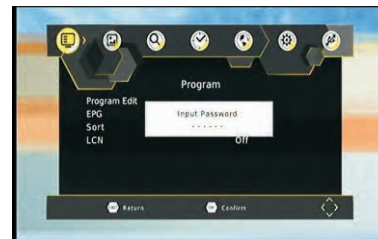

Premi ▼/▲ per spostare la barra evidenziata. Ok o freccia Dx per selezionare.

Premi EXIT per uscire dal menu.

Premi ◀▶ per mettere a fuoco il progetto di impostazione

2.4.1.1 Modifica (sposta) Programma (Edit)

Con opzione "Modifica" evidenziata, premere OK.



Pulsante ROSSO (Sposta): premere il pulsante Rosso per selezionarlo e poi spostare il canale in altra posizione con le frecce, premere OK, il numero del canale si sposterà sulla posizione voluta.

Tasto FAV (FAVORITI): dopo aver premuto il tasto FAV, il canale selezionato verrà aggiunto all'elenco FAV (con alcuni telecomandi funzione non disponibile).

Premere i pulsanti su e giù per selezionare più canali.

Tasto verde (salta): dopo aver premuto il tasto verde, il canale selezionato non farà parte dell'elenco canali da spostare di posizione, non può essere selezionato.

Pulsante giallo (blocco): dopo aver premuto il pulsante giallo, i canali selezionati saranno bloccati. Per essere guardati verrà richiesta la password.

Pulsante blu (Elimina): dopo aver premuto il pulsante blu, si apre finestra popup di conferma, se si intende eliminare il canale, premere il pulsante INVIO per eliminare.

Pulsante Exit: salva le impostazioni effettuate ed esce dal menu impostazioni.



Immagini (Foto riproducibili : jpg / bmp / png):

Premi ▲/▼, in "Immagini" per spostare il cursore e selezionare l'immagine visualizzata. Premi OK per passare alla riproduzione a schermo intero del file selezionato. Premere Return per tornare al menu precedente, premendo PLAY le immagini vengono visualizzate in sequenza dall'alto verso il basso.

Rec:

Nel Menu "Rec" troviamo i video registrati dalla tv con la funzione PVR.

Entriamo con "OK", selezioniamo la cartella "HBPVR", vengono visualizzati i file salvati, scorriamo su quello desiderato e con "OK" lo riproduciamo.

Pulsante Rosso per visualizzazione a schermo intero, Giallo per selezionare i file da cancellare, Verde per rinominarlo ecc. Segui le istruzioni a video.

2.4.6.2 Impostazione Immagini (photo configure)

Nell'opzione Configura foto premere OK per accedere alla pagina Configura foto.





Multimedia: usare ◀▶ per selezionare Musica, Foto, Filmati o file PVR.

Premere OK per confermare. Premere EXIT per uscire dai menu.

File musicali riproducibili : WMA / MP3 / AAC.

Video riproducibili: Divx /Xvid e altri formati.



Premi ▲▼ nel Menu "Musica" o ""Video", per scorrere i brani/video da riprodurre, premi OK per accedere al menu successivo, premi Menu per tornare al menu precedente.

Premere <PLAY / PAUSE> /Freccie Lateralı Alte(del telecomando) / Freccie Lateralı Basse, per avere in ordine : Play - Pausa / brano precedente - successivo/ avanzamento rapido - riavvolgimento rapido. Premi "Return"per uscire dalla modalit di riproduzione.

2.4.1.2 EPG

Nel Menu "Programma" premere OK oppure ▼, selezionare EPG, per ottenere informazioni sul/sui programmi, premerendo il pulsante EPG si accedere alla pagina del menu Electronic Program Guide (guida ai programmi come sotto) e si possono prenotare avvisi di inizio.

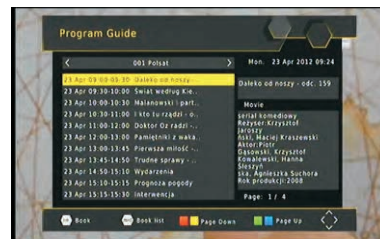

2.4.1.3 Ordinamento dei programmi (Modifica)

Entra in "Modifica" segui le istruzioni a video per spostare, mettere tra i favoriti, eliminare, rinominare o bloccare i canali in memoria. Al termine delle modifiche, premi Exit per salvare i cambiamenti effettuati.

2.4.1.4 Disponi / LCN

In "Disponi", scegli come ordinare i canali durante la ricerca, lasciare su LCN.

In "LCN" Premi ◀▶ per decidere se attivare LCN, lasciare su "Acceso".

2.4.2 Menu Immagini



Premi ▲▼ per spostare la barra evidenziata ,OK o freccia Dx per selezionare , Exit esce dal menu, tasto "menu" esce dalle voci evidenziate.

Premi ◀▶ per selezionare le impostazioni dello schermo :

- Rapporto immagine", impostazioni di formato possibili: schermo largo 16: 9; Auto; 4: 3; 4: 3 Pan & Scan, 4: 3 Letter Box, Wide Screen; Formato 16: 9 di default.
- "Risoluzione" scegli tra 480P, 576P, 720P, 1080I; predefinito 1080I.
- "Formato" scegli lo standard video del formato TV: NTSC o PAL, predefinito PAL .

2.4.2.1 Menu Ricerca canale

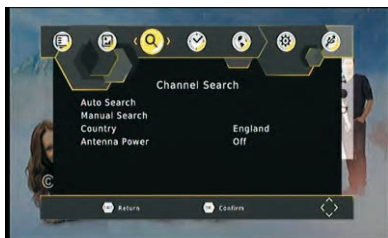

2.4.2.2 Ricerca canale - Ricerca automatica

Nel Menu "Ricerca automatica" con OK /▶ si apre la finestra di dialogo "popup" di conferma della ricerca, premi il pulsante ENTER per confermare la ricerca automatica , il ricevitore TV inizia la ricerca automatica dei canali.

nota:
la pressione del tasto "search" attiva la ricerca automatica in qualsiasi momento



2.4.5.3 Informazioni di sistema

Accedendo a questa pagina si possono vedere le informazioni Hardware e la versione del firmware installata.

2.4.5.4 Aggiornamento del software di sistema

Funzione di aggiornamento firmware, dedicata al centro di assistenza o al rivenditore. Non provare ad installare software di altre parti o anche originali, si potrebbe danneggiare irrimediabilmente il prodotto. perdita della Garanzia.

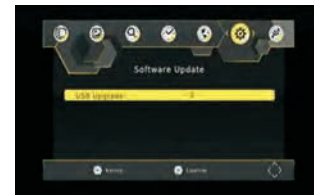

2.4.6 Menu-USB

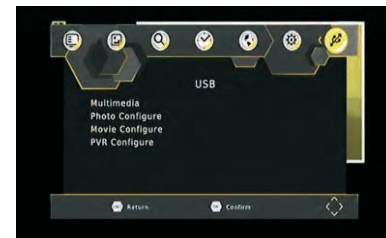

Note:

- 1) Supporta solo memorie di archiviazione USB, non può supportare un telefono cellulare o una videocamera o altri dispositivi multimediali. Supporta dischi rigidi rimovibili , massimo 400 GB solo formattati NTFS e FAT 32.
- 2) Numero massimo di cartelle gestibili da USB: 308.
- 3) Numero massimo di file per per cartella: 5000.
- 4) Supporta solo formati audio a singolo e doppio canale.

2.4.6.1 Multimedia

Premi ▲▼ per spostare la barra evidenziata per evidenziare "Multimedia", "OK" per entrare, mentre "Menu" torna al menu precedente, in cui **COMANDIAMO IL LETTORE MULTIMEDIALE INTEGRATO.**



Questa pagina è per la funzione blocco minori, se il canale ha un limite di età attivo, i minori non possono vederlo. Diverse le età impostabili. Premi ◀▶ per selezionare il limite di età, premi OK per confermare l'impostazione, Exit esce dalle impostazioni, "Menu" torna alla pagina precedente.



2.4.5.2 Ripristino impostazioni

In questo menu si resetta il ricevitore alle condizioni di fabbrica, tutte le impostazioni tornano a condizione "da nuovo" e vanno reimpostate.

Premi EXIT per interrompere la ricerca automatica, se l'elaborazione della ricerca non è terminata, non verrà salvato nessun canale. Al termine eventuali conflitti di numerazione chiederanno una scelta da parte dell'utente e quindi un popup confermerà il salvataggio dei canali trovati.

Nota: la ricerca automatica eliminerà tutte le precedenti memorizzazioni e informazioni canale.

2.4.2.3 Ricerca canali - Ricerca manuale

Nell'opzione Ricerca manuale del Menu, premere OK / per accedere alla ricerca manuale, premere Exit per uscire dal menu di ricerca manuale.

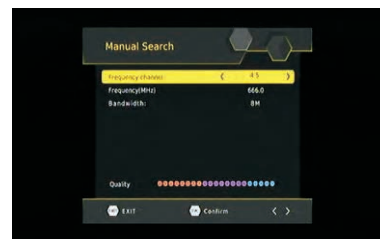

Il menu mostra: Blocco di frequenze, Frequenza, Larghezza di banda, Qualità. **Premere OK per accedere alla Ricerca canali.**

2.4.2.4 Paese di installazione

Premi ◀▶ per cambiare Paese, ogni Paese ha differenti Canali e Gamme.

2.4.3 Menu-Time (ora)



Premi ▲/▼ per spostare la barra evidenziata sulla impostazione da modificare. Exit esce dal menu impostazioni. "Menu" torna alla paginaprecedente. Il pulsante OK non funziona in questa pagina, usare le frecce . Dai sottomenu si esce con "Menu".

2.4.3.1 Compensazione oraria

Selezione : Auto, Manuale, Auto predefinito.

2.4.3.2 Regione

Si imposta in automatico alla selezione del paese, all'avvio

2.4.3.3 Fuso orario

Regolazione intervallo: GMT-12 ~ GMT + 12, GMT + 1 predefinito, quando impostazione orario è su Auto, l'opzione Fuso orario in grigio non può essere selezionato.

2.4.3.4 Sleep: attiva lo spegnimento, dopo il tempo impostato, timer.

Accensione/spegnimento: per impostare un'ora di accensione ed una di spegnimento desiderate.

2.4.4 Menu Opzioni

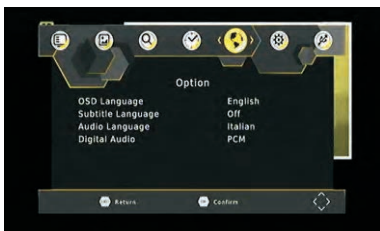

Premi ▲/▼ per spostare la barra evidenziata dove intervenire.

Exit esce dal menu impostazioni, "Menu" torna al menu principale.

Premi OK / ►per accedere alla opzione nel menu Configurazione.

2.4.4.1 Opzione - Lingua OSD

Nell'opzione Lingua premi i tasti freccia Dx/Sx per selezionare la lingua mostrata nei menu, premi MENU per tornare al menu principale.



Gamma lingue menu OSD: inglese, francese, tedesco, italiano, portoghese, Spagnolo.

2.4.4.2 Lingua sottotitoli: per prendersi cura della disabilità uditiva, aggiungerà sottotitoli speciali durante la riproduzione del programma, se servizio è fornito dalla emittente.

2.4.4.3 Lingua audio: selezione della lingua audio, se presenti più lingue in ricezione.

2.4.4.4 Uscita digitale: PCM, RAW, Off, PCM predefinito.

2.4.5 Menu di Sistema

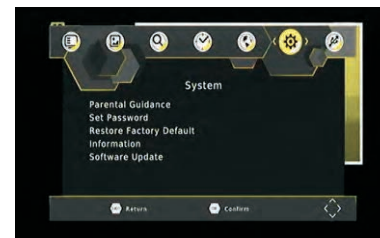

2.4.5.Menu Sistema -

2.4.5.1 Controllo parentale

Sotto l'opzione "Controllo Parentale", premere OK si accede alla pagina del menu , in cui selezionare i limiti di visione in base all'età